



bonfix[®]

the fitting factory

BONFIX LUXE VORSTVRIJE BUITENKRAAN

artikelnummer 71606 / 71607

-  **GEMAKKELIJK EN SNEL TE INSTALLEREN**
-  **ÓÓK 'S WINTERS TE GEBRUIKEN**
-  **SUPERIEUR IN PRIJS EN KWALITEIT**



bonfix[®]
the fitting factory

INLEIDING

Met de aanschaf van een **bonfix** luxe vorstvrije buitenkraan heeft u een kwaliteitskraan in handen om ieder seizoen door te komen. Het hele jaar door heeft u plezier van uw buitenkraan, óók in de winterperiode kunt u de kraan gewoon blijven gebruiken. Dit komt doordat de afsluiter van de buitenkraan 15cm (71606) of 21cm (71607) diep in de muur zit: er bestaat dus géén kans dat er water achterblijft **na** het sluiten van de kraan **en** het afkoppelen van de tuinslang en/of sproeicomputer.



INHOUD VAN DE VERPAKKING

Controleert u eerst of u alle benodigde onderdelen heeft ontvangen. Voor u begint dient u de leidingen **GOED** schoon te spoelen zodat er géén vuil van het leidingwerk in het kraanbinnenwerk kan komen na installatie.

- Luxe vorstvrije buitenkraan (artikelnummer: 71606 / 71607)
- Bevestigingsmateriaal: 2 schroeven, 2 pluggen (artikelnummer: 99288)
- Kunststof bedieningsleutel met messing insert (artikelnummer: 99287)
- Kunststof draaiknop met messing insert incl. schroef (artikelnummer: 99283)
- Kunststof draaiknop met messing insert (artikelnummer: 99283)
- BONFIX tuinslangkoppeling (artikelnummer: 99284)
- Moer ten behoeve van RVS muurplaat (artikelnummer: 99542)
- Losse muurplaat (artikelnummer: 99286)

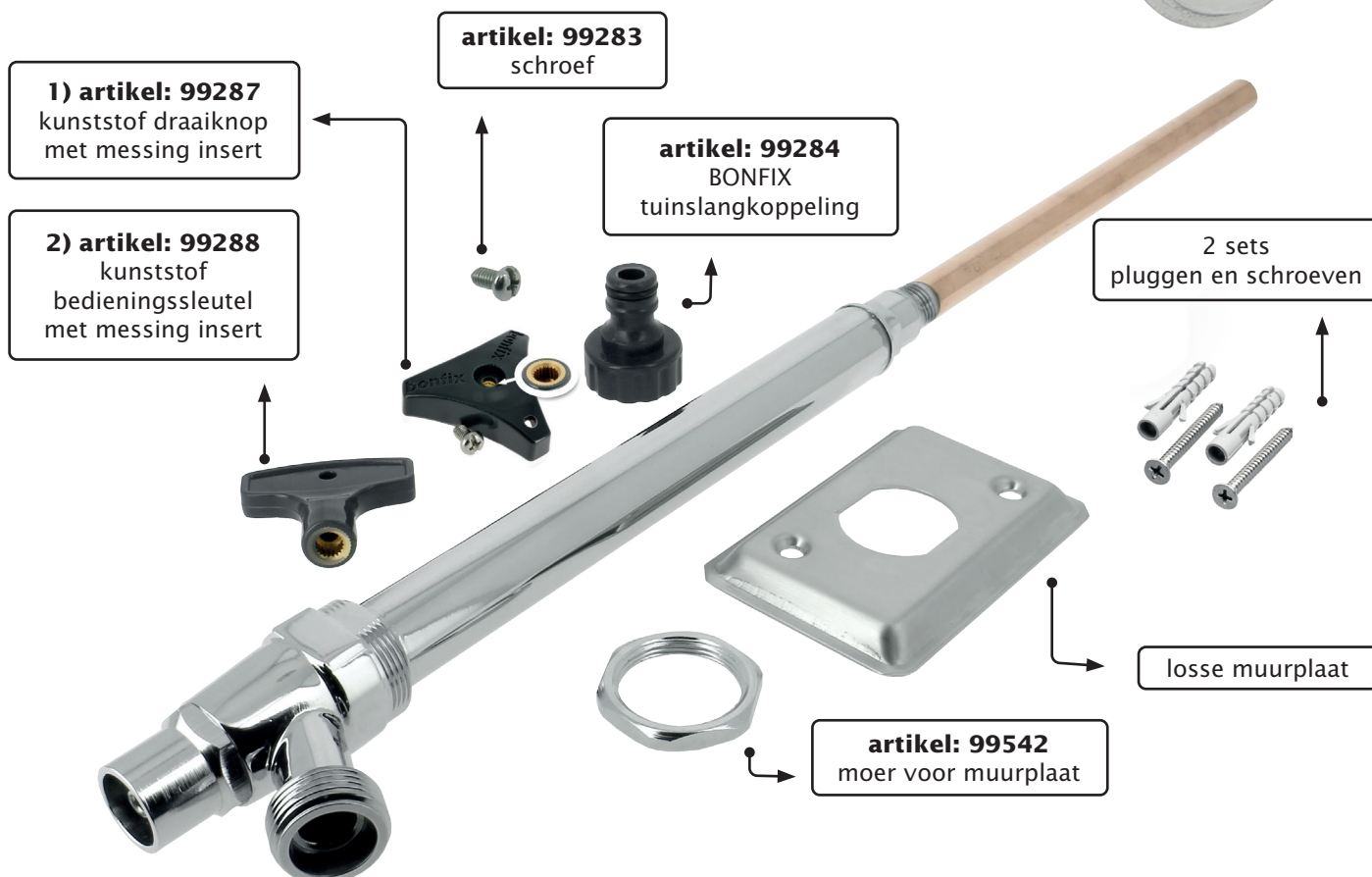

BOODSCHAPPENLIJST/CONTROLELIJST

Wat heeft u nodig om de kraan te installeren?

- | | |
|---|---|
| <input type="checkbox"/> Pen/potlood | <input type="checkbox"/> Ontbramer |
| <input type="checkbox"/> Waterpas | <input type="checkbox"/> Openringsleutel |
| <input type="checkbox"/> Boormachine met boor 30mm en 8mm | <input type="checkbox"/> Waterpomptang |
| <input type="checkbox"/> Rolmaat | <input type="checkbox"/> Optioneel: BONFIX Persmachine met bekken
voor koper M-pers of Alu-pers (TH-H-U-B-F of CH-profiel) |
| <input type="checkbox"/> IJzerzaag/pijpsnijder | |

WAAR MOET U OP LETTEN BIJ GEBRUIK VAN DE KRAAN?

De **bonfix** vorstvrije buitenkraan (artikelnummer 71606/71607) heeft geen leegloopgat onder de kraan, de kraan loopt leeg via de standaard uitloop. Heeft u de tuinslang aangesloten dan zal dit enkel problemen geven in een vorstperiode (ook bij gebruik van een sproeicomputer is dit het geval). Zodra u de buitenkraan dicht draait en de tuinslang/sproeicomputer afkoppelt, loopt de kraan en het binnenwerk automatisch leeg. Dit leeglopen zorgt er voor dat de kraan en haar binnenwerk niet kunnen bevriezen. Bij het aangekoppeld blijven van de tuinslang of sproeicomputer kan de kraan niet leeglopen en zal er dus bevroeringsgevaar zijn. Dicht = dicht. De kraan zal nog iets nadruppelen. De afsluiting vindt plaats op 15 of 21 cm. Het water wat zich nog in de kraan bevindt, loopt via de kraanuitloop naar buiten toe waardoor er geen bevroering kan optreden. Eenmaal ingekort kan de kraan alleen weer verlengd worden d.m.v. het toevoegen van een koppeling en een gewenst stuk koperen leiding.

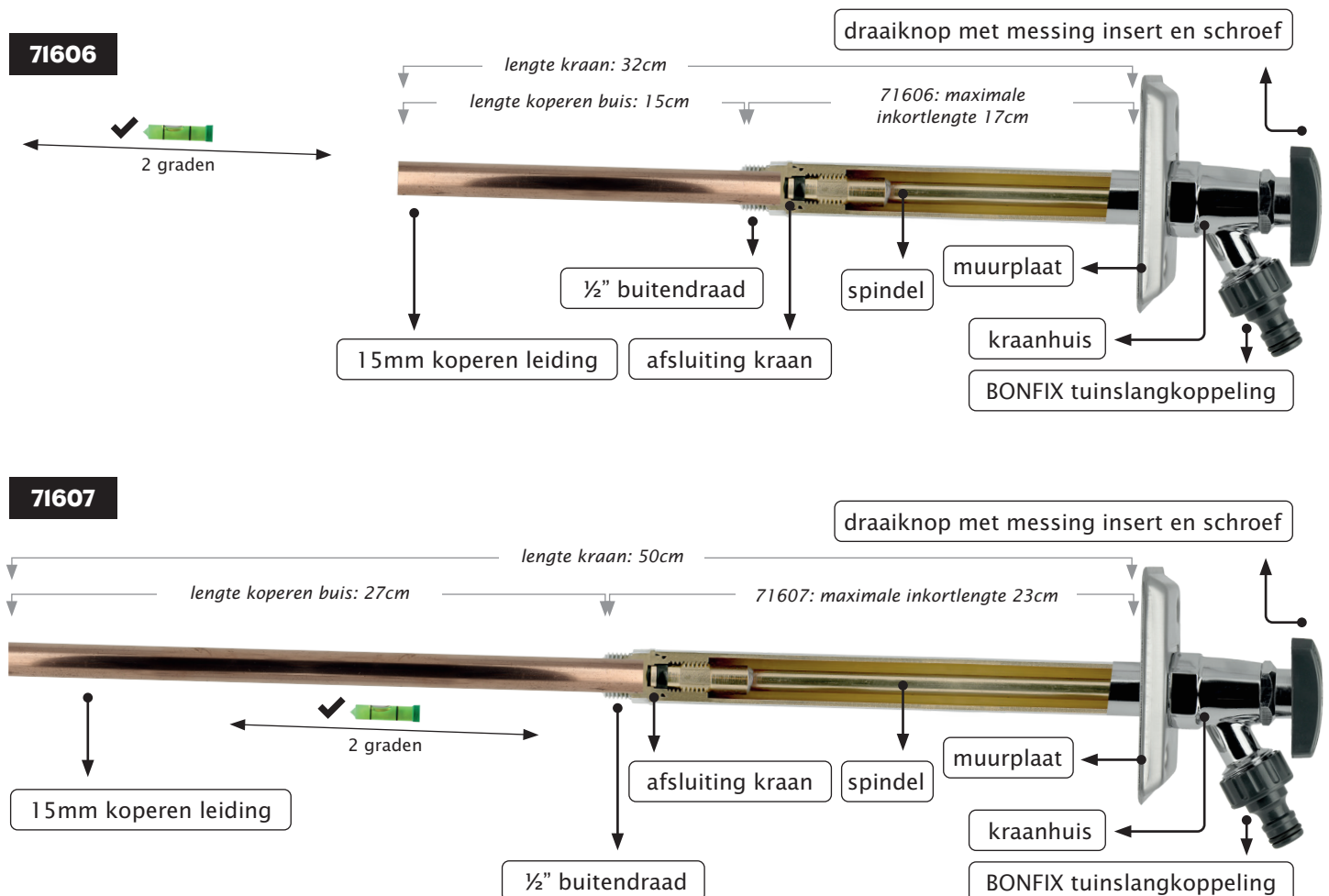

VOORDELEN

- Deze kraan is het **gehele jaar** te gebruiken, ook tijdens een vorstperiode!
- De kraan is compact
- Op plaatsen waar onbevoegden toegang hebben tot de gevelkraan kan uw kraan worden afgesloten met een bedieningsleutel (ook verstevigd met glasvezel en voorzien van messing insert) (2), welke standaard in de verpakking, **zonder** meerpijs, wordt meegeleverd. U hoeft dus niet vooraf al een keuze te maken
- Montage is uiterst eenvoudig, omdat de spindel niet ingekort hoeft te worden. Om de kraan op maat te maken dient men enkel de koperen buis in te korten en aan te sluiten
- De kraan bevat een ingebouwde terugstroombeveiliging, dit verhindert dat er (vervuild) water terug kan stromen in het waterleidingnet
- Het binnenwerk is robuust en degelijk
- Dankzij de universele aansluitmaat van 15mm zijn er vele aansluitmogelijkheden zoals knellen, solderen of persen
- Doordat de kraan een extra oppervlakte behandeling heeft gehad is deze mooi gepolijst verchromd
- Zowel te installeren in bestaande bouw als in nieuwbouw
- Geschikt voor muurdiktes vanaf 170mm (71606) of 245mm (71607)
- De **bonfix** luxe vorstvrije buitenkraan is voorzien van een kunststof (verstevigd met glasvezel) draaiknop (onderdeel nr. 1), welke is verzwaard met een messing insert om het zogenaamde doldraaien te voorkomen



BELANGRIJK!

De **RoestVastStalen** muurplaat is voorzien van een gezette hoek van 2 graden, hierdoor ontstaat de juiste hellingshoek na montage van de buitenkraan wat altijd zorgt voor een correcte leegloop.

Op de binnenzijde van de muurplaat staat een pijl, let bij de installatie op dat deze altijd omhoog wijst.

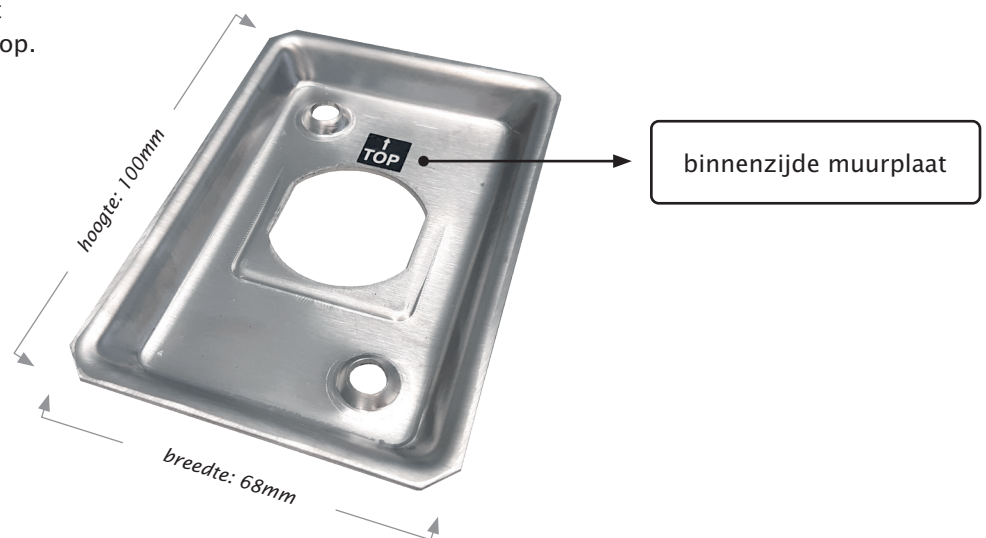













 *Gebruik bij montage passend gereedschap en voorkom beschadigingen.*

GARANTIE EN AANSPRAKELIJKHEID

Garantie en aansprakelijkheid conform onze algemene voorwaarden.

Schade veroorzaakt door spanningscorrosie valt niet binnen de productaansprakelijkheid.

AANSLUITMOGELIJKHEDEN

 <p>Kniekoppeling 2 x knel 15 x 15 mm artikelnummer: 82520</p>	 <p>Kniekoppeling binnendraad x knel ½" x 15 mm artikelnummer: 82591</p>	 <p>Rechte koppeling 2 x knel 15 x 15 mm artikelnummer: 82530</p>
 <p>Rechte koppeling Alu-pers x M-profiel 16 x 15 mm artikelnummer: 200421</p>	 <p>Knie binnendraad x Alu-pers ½" x 16 mm artikelnummer: 2001105</p>	 <p>Rechte koppeling Alu-pers x knel 16 x 15 mm artikelnummer: 2004110</p>
 <p>Bocht 90° 2 x press 15 x 15 mm artikelnummer: 400405</p>	 <p>Kniekoppeling 90° lange binnendraad x press ½" x 15 mm artikelnummer: 401605</p>	 <p>Rechte koppeling 2 x press 15 x 15 mm artikelnummer: 400105</p>
 <p>Knie 2 x binnendraad ½" x ½" artikelnummer: 80230</p>	 <p>Knie binnendraad x capillair ½" x 15 mm artikelnummer: 81541</p>	 <p>Knie 2 x capillair 15 x 15 mm artikelnummer: 81650</p>

MONTAGE INSTRUCTIE

De luxe vorstvrije buitenkraan van **bonfix** is gemakkelijk te installeren. Volg de stappen en u geniet op korte termijn van uw vorstvrije buitenkraan:

BEKIJK DE FILM VOORDAT U
BEGINT MET DE INSTALLATIE!
SCAN HIERVOOR DE QR-CODE.



Spoel de leiding, waarop u de kraan wilt aansluiten, grondig door voordat u begint met de installatie. Sluit de hoofdwaterleiding af. Neem kennis van de plaatselijke regels voor installatie- en bouwwerkzaamheden.

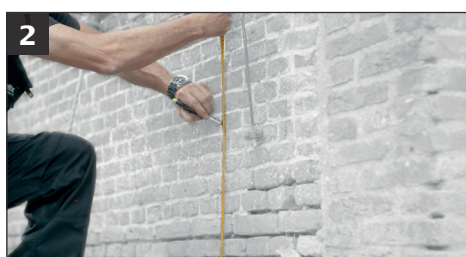

Bepaal de positie van de kraan. Controleer of er op de plaats waar u wilt gaan boren géén leidingen aanwezig zijn.

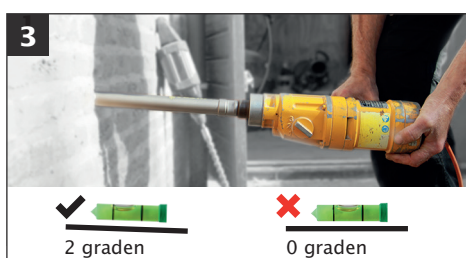

Boor met 2 graden afloop. Ongeacht de dikte van de muur heeft u een boormaat van $\varnothing 30\text{mm}$ nodig.



Monteer de muurplaat met de pijl naar boven, zoals aangegeven op de achterzijde



Plaats de kraan in de muur om de gaten voor de bevestiging te kunnen markeren.



Boor de bevestigingsgaten vervolgens op de afgetekende plaats met een 8mm boor en plaats de pluggen in de muur.

Meet de diepte van de doorgang en pas de lengte van de kraan hier op aan. Ontbraam de koperen leiding om fluiten en/of schade te voorkomen. Plaats vervolgens de transparante dop terug op het nieuwe uiteinde van de kraan, dit om vuil buiten de kraan te houden (zie foto 8).



Let op: de kraan is maximaal tot een lengte van 17cm (71606) of 23cm (71607) in te korten, korter is niet mogelijk i.v.m. de werking van het binnenwerk en de terugstroombeveiliging.



Bevestig de kraan aan de muur met de bijgeleverde pluggen en RVS schroeven.



Kort u de kraan in tot 17 of 23cm, dan moet de kraan aangesloten worden met behulp van de buitendraad op het uiteinde van de kraan. Dit kan met een knel, soldeer of press fitting (Let op: u kiest voor een binnendraadmaat 1/2"). Monteert u een soldeerfitting*, knelfitting of een persfitting op de koperen leiding van de kraan? Dan kiest u voor een koppeling passend op de leiding: 15mm.

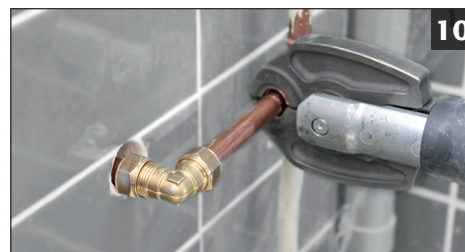

Na het aansluiten van de waterleiding op de kraan opent u de hoofdwaterleiding en controleert u de werking. Test de kraan op lekdichtheid!



*Kiest u er voor om de kraan met een soldeerverbinding aan te sluiten: verwijder dan te allen tijde het binnenwerk, deze bevat kunststof en rubberen onderdelen: deze onderdelen kunnen beschadigen bij hoge temperaturen. Wilt u zien hoe u het binnenwerk tijdelijk uit de kraan haalt? scan deze QR-code voor een bijbehorende instructiefilm:



**HEB JE EEN TIP
VOOR ONS ASSORTIMENT?**

**LAAT HET ONS WETEN VIA:
KLANTENSERVICE@BONFIX.NL**

