



Compacte boxventilator van gegalvaniseerd plaatstaal, inwendig geïsoleerd met ontbrandbare M0 thermische en akoestische 50 mm dikke isolatie. Alle modellen zijn voorzien van ronde aansluitingen met rubber "safe" verbinding. De centrifugaal ventilator met achterover gebogen schoepen wordt direct aangedreven door een zuinige borstel-loze IP44 EC-motor. De motor wordt tegen overbelasting beschermd door een thermische beveiliging. De voeding is 230 volt +/-15% en 50/60 Hz. De boxventilator is voorzien van een werkschakelaar. De luchthoeveelheid kan worden geregeld met de regelaar type REB-ECOWATT. Als alternatief is aansturing mogelijk door een analog ingangssignaal van 0-10V dat overeenkomt met een 10% tot 100% volumestroom.

Deze boxventilator is ontworpen voor binnenopstelling. Werktemperatuur -20 tot +40°C. Deze CAB ECOWATT boxventilator is energiezuinig en geschikt voor continubedrijf.



**Werkschakelaar.**



**Laag geluidsniveau**  
Akoestisch isolatiemateriaal van 50 mm dik onbrandbaar vezelglas (M0) met een zeer resistente coating die het geluidsniveau aanzienlijk vermindert.

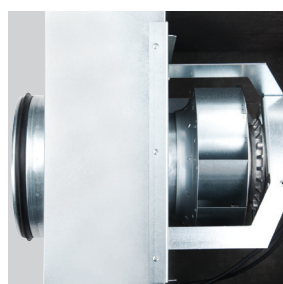

**Direct aangedreven centrifugaal ventilator.**



**Geluiddempende inlaat.**

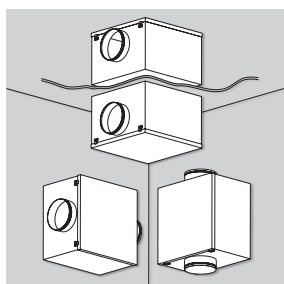

**Installatie in iedere richting**  
Kan rechtop, horizontaal of omgekeerd worden geïnstalleerd.

## TECHNISCHE GEGEVENS

Controleer voor de installatie of de elektrische gegevens van het product op het typeplaatje (spanning, vermogen, frequentie, etc.) passen bij de beoogde elektrische voeding

Model	Ingangssignaal Spanning (V)	Toerental (r.p.m.)	Maximaal opgenomen vermogen (W)	Maximaal opgenomen stroom (A)	Maximale lucht- hoeveelheid (m <sup>3</sup> /h)	Geluidsdrukniveau* (dB(A)) op 1,5 m			Gewicht (Kg)
						Uitlaat	Inlaat	Afgestraald	
CAB-125 ECOWATT	10	3990	69	0,5	350	46	51	37	13
	8	3450	46	0,3	300	44	49	35	
	6	2640	23	0,2	230	37	42	34	
	4	1840	10	0,1	160	28	33	25	
CAB-150 ECOWATT	10	3300	90	0,6	560	47	50	38	15
	8	2880	60	0,4	490	45	47	36	
	6	2210	29	0,2	370	39	41	33	
	4	1560	12	0,1	260	30	33	26	
CAB-160 ECOWATT	10	3300	91	0,6	570	47	50	41	15
	8	2870	61	0,4	500	45	49	40	
	6	2210	29	0,2	380	39	43	36	
	4	1550	12	0,1	270	30	34	27	
CAB-200 ECOWATT	10	2910	189	1,2	1.070	40	55	40	23
	8	2630	145	1,0	965	48	55	40	
	6	2090	75	0,5	760	42	47	33	
	4	1540	35	0,2	560	36	40	27	
CAB-250 ECOWATT	10	2650	219	1,4	1.220	52	58	42	25
	8	2390	162	1,1	1.100	49	55	39	
	6	1905	85	0,6	880	45	50	36	
	4	1410	40	0,3	660	37	42	29	
CAB-315 ECOWATT	10	1990	238	1	1.910	54	57	52	29
	8	1670	143	0,6	1.610	50	53	48	
	6	1390	88	0,4	1.360	45	48	40	
	4	1060	46	0,2	1.010	38	42	35	
CAB-355 ECOWATT	10	1940	335	1,4	2.580	54	58	49	33
	8	1685	224	1	2.260	52	55	46	
	6	1380	130	0,6	1.840	50	50	39	
	4	1070	69	0,3	1.440	40	43	33	
CAB-400 ECOWATT	10	1940	335	1,4	2.650	54	55	48	33
	8	1695	229	1,1	2.320	50	53	48	
	6	1380	131	0,6	1.900	45	48	40	
	4	1070	68	0,3	1.460	38	42	35	

\* Middelste werkpunt op de prestatiecurve.

## AFMETINGEN (mm)

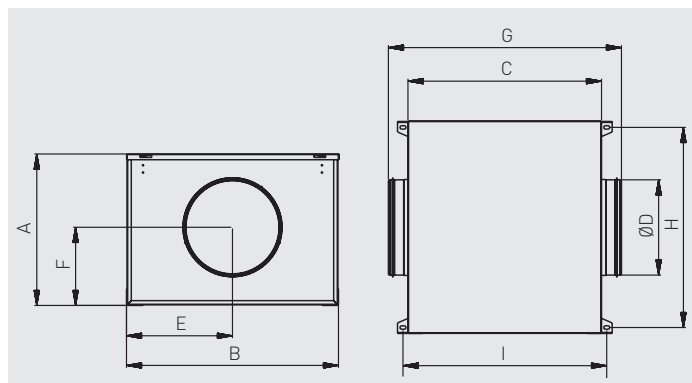

Model	A	B	C	D	E	F	G	H	I
CAB-125 ECOWATT	316	420	386	125	210	163	433	389	412
CAB-150 ECOWATT	334	447	415	150	224	174	517	416	441
CAB-160 ECOWATT	334	447	415	160	224	174	517	416	441
CAB-200 ECOWATT	375	510	468	200	255	193	570	479	494
CAB-250 ECOWATT	395	553	505	250	277	204	608	522	535
CAB-315 ECOWATT	441	609	555	315	305	221	659	585	580
CAB-355 ECOWATT	501	699	578	355	350	251	682	668	606
CAB-400 ECOWATT	501	699	578	400	350	251	682	668	606

## PRESTATIECURVES

- $q_v$ : Luchtoeveelheid in  $m^3/h$ .
- $p_{st}$ : Statische druk in Pa.
- SFP: Specifiek ventilatorvermogen in  $W/m^3/s$  (blauwe curves).
- Droge lucht bij 20 °C en 760 mmHg.
- Gegevens over prestatievermogen in overeenstemming met ISO 5801 en AMCA 210-99 normen.

CAB-125 ECOWATT

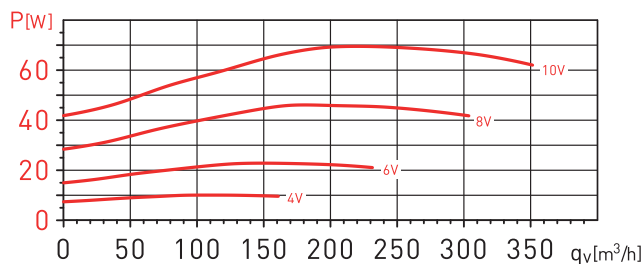
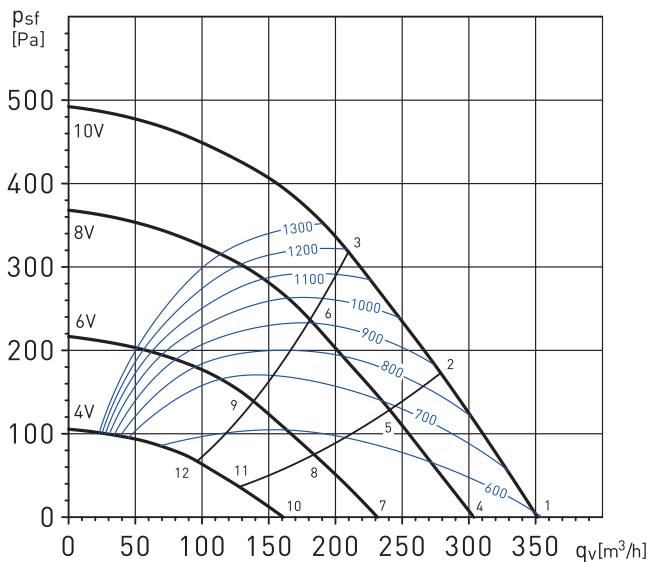

Geluidsvermogen in dB(A)

Werkpunt		63	125	250	500	1.000	2.000	4.000	8.000	LwA
1	Inlaat	39	47	52	60	61	60	55	57	66
	Uitlaat	40	49	50	51	56	57	55	48	62
	Afgegeven	40	47	46	43	41	44	42	40	53
2	Inlaat	37	44	52	60	61	57	54	55	65
	Uitlaat	38	47	47	49	54	56	53	46	60
	Afgegeven	37	44	46	43	40	42	41	38	51
3	Inlaat	34	42	53	59	61	56	52	53	65
	Uitlaat	35	44	47	48	53	55	52	45	59
	Afgegeven	35	42	47	42	41	41	40	36	51
4	Inlaat	39	44	50	57	59	57	53	54	64
	Uitlaat	47	46	47	49	53	54	52	45	59
	Afgegeven	37	44	45	41	38	42	40	38	50
5	Inlaat	38	42	50	57	59	55	51	52	63
	Uitlaat	47	45	45	47	51	53	50	42	58
	Afgegeven	35	42	45	42	38	39	38	35	49
6	Inlaat	37	41	51	56	59	54	50	49	62
	Uitlaat	47	43	45	46	50	53	49	42	57
	Afgegeven	34	40	46	40	38	38	37	33	49
7	Inlaat	36	40	49	52	52	51	48	44	58
	Uitlaat	35	41	46	42	46	47	44	34	53
	Afgegeven	38	39	45	37	37	39	36	32	48
8	Inlaat	36	38	50	51	51	49	46	41	57
	Uitlaat	35	41	45	41	44	46	42	31	52
	Afgegeven	38	37	46	37	35	37	34	29	48
9	Inlaat	36	38	48	52	50	48	43	39	56
	Uitlaat	34	41	44	40	44	48	41	32	52
	Afgegeven	38	37	44	38	35	36	32	27	47
10	Inlaat	24	31	36	42	43	43	37	26	48
	Uitlaat	25	33	34	33	36	39	34	23	43
	Afgegeven	23	32	33	30	30	32	33	25	40
11	Inlaat	24	31	37	42	42	40	33	26	47
	Uitlaat	24	32	34	32	33	37	31	23	42
	Afgegeven	23	32	33	30	28	29	29	25	39
12	Inlaat	23	30	35	42	41	38	30	25	46
	Uitlaat	24	33	34	33	35	37	29	23	42
	Afgegeven	22	32	32	30	28	27	25	24	38

## PRESTATIECURVES

- $q_v$ : Luchtoveelheid in  $m^3/h$ .
- $p_{sf}$ : Statische druk in Pa.
- SFP: Specifiek ventilatorvermogen in  $W/m^3/s$  (blauwe curves).
- Droge lucht bij 20 °C en 760 mmHg.
- Gegevens over prestatievermogen in overeenstemming met ISO 5801 en AMCA 210-99 normen.

CAB-150 ECOWATT

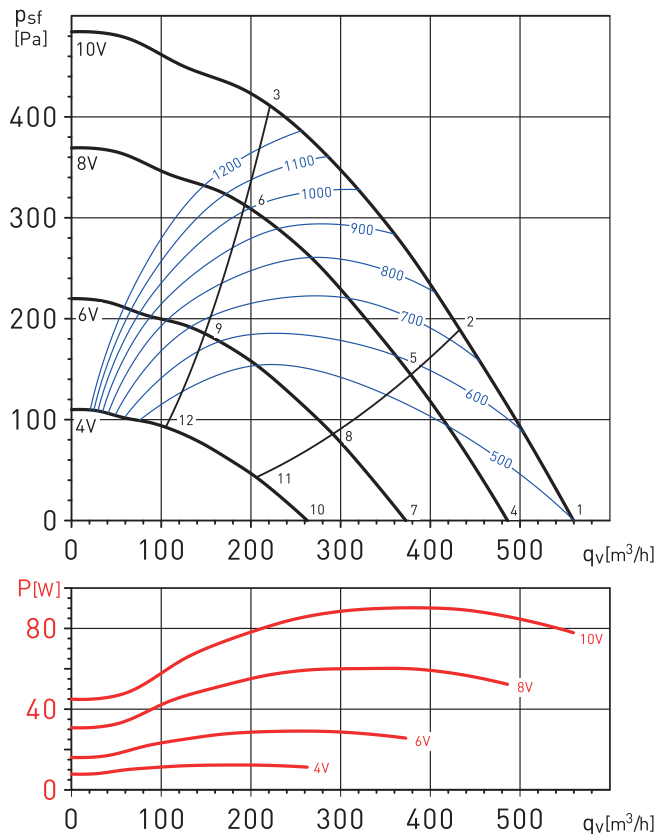

Geluidsvermogen in dB(A)

Werkpunt		63	125	250	500	1.000	2.000	4.000	8.000	LwA
1	Inlaat	43	49	53	59	61	59	58	51	66
	Uitlaat	44	52	52	53	57	57	54	44	62
	Afgegeven	42	45	48	46	43	45	42	34	54
2	Inlaat	40	49	52	58	58	56	55	49	64
	Uitlaat	39	51	50	50	55	56	52	43	61
	Afgegeven	39	45	47	45	40	41	39	32	52
3	Inlaat	38	47	56	59	59	55	54	49	64
	Uitlaat	38	49	53	50	55	58	53	45	62
	Afgegeven	37	43	51	46	41	41	37	32	53
4	Inlaat	41	47	52	57	59	57	56	48	64
	Uitlaat	41	50	50	50	54	55	52	41	60
	Afgegeven	42	44	48	43	42	43	40	33	52
5	Inlaat	39	47	51	55	56	53	53	46	61
	Uitlaat	36	50	49	48	53	54	50	40	59
	Afgegeven	40	43	46	41	39	40	37	31	50
6	Inlaat	36	45	54	56	56	53	51	46	62
	Uitlaat	34	48	52	47	54	55	50	43	60
	Afgegeven	37	42	50	42	39	39	35	31	52
7	Inlaat	35	42	47	51	53	52	48	38	58
	Uitlaat	33	44	45	43	47	48	45	31	54
	Afgegeven	35	39	44	38	37	40	35	28	48
8	Inlaat	32	41	47	49	50	48	44	36	55
	Uitlaat	32	44	45	43	46	48	43	31	53
	Afgegeven	32	38	45	35	34	36	31	26	47
9	Inlaat	30	42	47	49	49	47	43	37	55
	Uitlaat	31	46	47	42	49	49	42	33	55
	Afgegeven	31	38	44	36	34	35	30	27	46
10	Inlaat	27	35	40	43	45	43	34	26	50
	Uitlaat	29	37	37	34	38	39	31	23	45
	Afgegeven	25	34	38	30	31	35	28	24	42
11	Inlaat	26	34	39	41	42	40	32	26	47
	Uitlaat	29	35	36	33	37	39	29	23	44
	Afgegeven	25	33	36	28	28	31	25	24	40
12	Inlaat	26	39	39	41	42	37	31	25	47
	Uitlaat	28	40	35	40	41	39	30	23	46
	Afgegeven	24	37	36	28	28	29	25	23	41

## PRESTATIECURVES

- $q_v$ : Luchtoveelheid in  $m^3/h$ .
- $p_{sf}$ : Statische druk in Pa.
- SFP: Specifiek ventilatorvermogen in  $W/m^3/s$  (blauwe curves).
- Droge lucht bij 20 °C en 760 mmHg.
- Gegevens over prestatievermogen in overeenstemming met ISO 5801 en AMCA 210-99 normen.

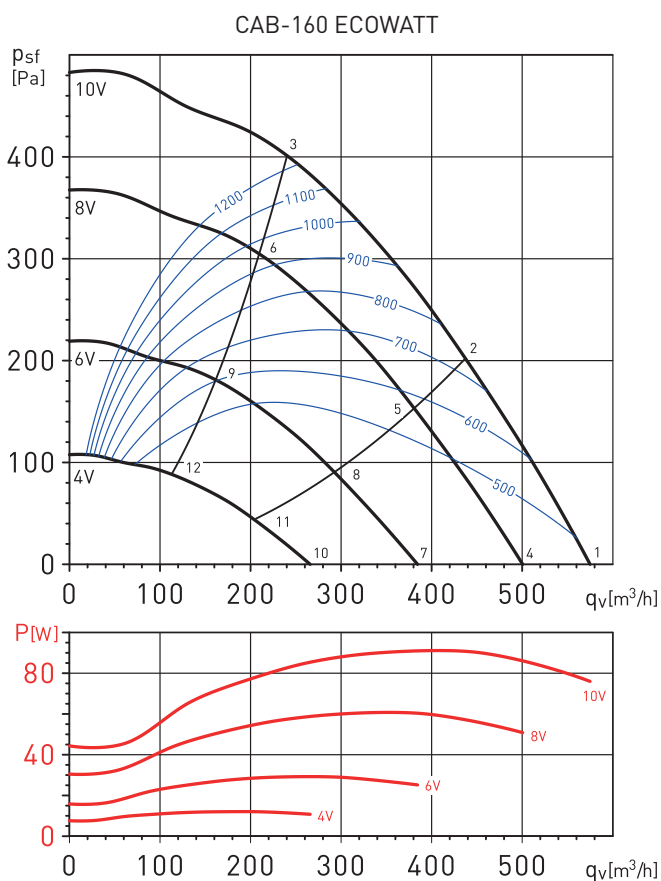

## Geluidsvermogen in dB(A)

Werkpunt		63	125	250	500	1.000	2.000	4.000	8.000	LwA
1	Inlaat	41	48	54	62	63	61	57	50	67
	Uitlaat	44	51	51	52	55	58	55	45	62
	Afgegeven	44	46	48	46	50	52	51	42	57
2	Inlaat	38	46	54	60	60	57	54	48	65
	Uitlaat	38	49	48	50	54	56	53	43	60
	Afgegeven	41	44	47	44	46	48	48	40	55
3	Inlaat	34	45	54	60	59	56	52	48	65
	Uitlaat	36	47	50	49	53	55	52	45	60
	Afgegeven	37	43	48	44	46	47	46	40	54
4	Inlaat	39	46	53	59	61	59	55	47	65
	Uitlaat	41	49	50	49	53	56	53	42	60
	Afgegeven	40	45	47	44	49	51	49	40	56
5	Inlaat	36	44	53	57	57	55	52	45	63
	Uitlaat	36	48	48	47	52	54	51	41	59
	Afgegeven	38	43	46	42	45	47	46	38	53
6	Inlaat	34	44	53	58	57	54	50	45	63
	Uitlaat	34	46	49	47	51	53	50	43	58
	Afgegeven	35	43	46	43	45	46	44	38	53
7	Inlaat	32	41	49	53	55	53	48	38	60
	Uitlaat	32	43	45	42	47	50	46	32	54
	Afgegeven	35	41	43	40	43	46	43	33	51
8	Inlaat	29	38	47	51	51	49	43	36	56
	Uitlaat	29	42	44	41	46	49	44	32	53
	Afgegeven	32	38	41	38	39	41	38	31	47
9	Inlaat	27	37	48	52	51	49	43	37	57
	Uitlaat	28	44	45	41	45	47	42	34	52
	Afgegeven	30	37	42	39	40	41	38	32	48
10	Inlaat	25	36	39	45	47	46	33	25	51
	Uitlaat	25	36	38	34	38	40	31	23	45
	Afgegeven	17	29	31	38	39	38	26	18	44
11	Inlaat	25	35	38	43	44	42	31	25	48
	Uitlaat	32	35	34	33	38	39	30	23	44
	Afgegeven	18	27	30	35	36	34	23	17	41
12	Inlaat	21	35	37	43	43	39	31	25	48
	Uitlaat	22	37	34	33	38	38	31	24	44
	Afgegeven	14	27	30	35	35	32	23	17	40

## PRESTATIECURVES

- $q_v$ : Luchtoeveelheid in  $m^3/h$ .
- $p_{sf}$ : Statische druk in Pa.
- SFP: Specifiek ventilatorvermogen in  $W/m^3/s$  (blauwe curves).
- Droge lucht bij 20 °C en 760 mmHg.
- Gegevens over prestatievermogen in overeenstemming met ISO 5801 en AMCA 210-99 normen.

CAB-200 ECOWATT

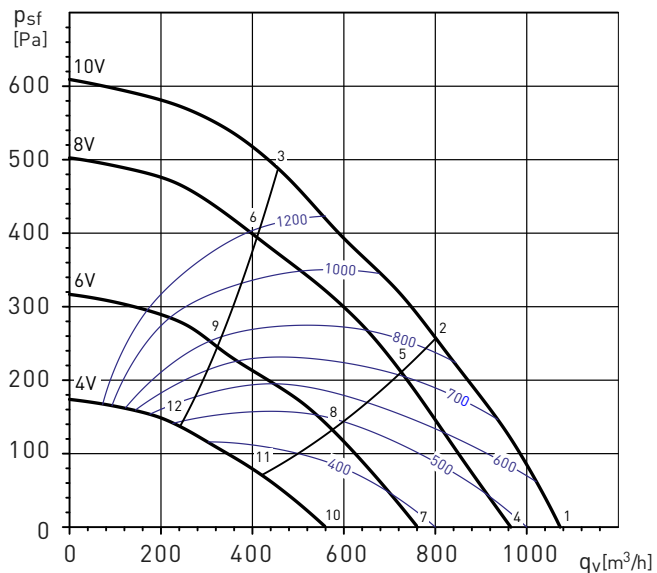

Geluidsvermogen in dB(A)

Werkpunt		63	125	250	500	1.000	2.000	4.000	8.000	LwA
1	Inlaat	50	53	63	65	68	61	63	60	72
	Uitlaat	49	57	57	56	60	61	56	50	66
	Afgegeven	52	44	49	46	50	47	44	50	58
2	Inlaat	44	49	61	61	63	58	62	58	69
	Uitlaat	43	53	54	53	58	59	55	50	64
	Afgegeven	46	40	47	42	45	43	43	48	54
3	Inlaat	38	48	66	65	65	59	62	58	71
	Uitlaat	38	50	57	52	56	60	55	50	64
	Afgegeven	40	40	53	46	47	45	42	48	56
4	Inlaat	47	50	61	62	65	59	61	57	69
	Uitlaat	46	54	55	53	58	59	54	46	64
	Afgegeven	50	42	47	44	48	45	42	51	56
5	Inlaat	42	46	60	59	61	56	59	55	67
	Uitlaat	41	50	52	51	55	57	53	47	62
	Afgegeven	45	38	46	40	44	42	40	49	53
6	Inlaat	35	48	64	62	63	57	59	55	69
	Uitlaat	36	48	55	50	54	58	52	49	62
	Afgegeven	38	39	50	44	46	43	40	49	55
7	Inlaat	42	44	56	57	59	53	55	46	64
	Uitlaat	39	48	51	48	52	53	48	36	58
	Afgegeven	43	36	44	39	43	39	36	41	50
8	Inlaat	36	42	53	54	56	51	53	47	61
	Uitlaat	35	44	48	46	50	52	49	38	57
	Afgegeven	38	34	42	36	40	36	35	41	47
9	Inlaat	31	49	56	56	57	51	52	47	62
	Uitlaat	32	46	49	46	49	52	50	42	57
	Afgegeven	32	41	45	38	40	37	34	41	49
10	Inlaat	33	39	46	50	51	47	45	35	56
	Uitlaat	31	40	40	43	46	46	38	27	51
	Afgegeven	35	34	38	34	36	34	30	24	43
11	Inlaat	29	38	45	49	49	45	44	36	54
	Uitlaat	29	38	38	41	45	46	37	26	50
	Afgegeven	30	32	36	32	33	32	29	25	41
12	Inlaat	26	43	48	49	49	43	44	35	55
	Uitlaat	30	45	42	41	43	46	42	30	51
	Afgegeven	28	38	39	33	34	31	28	25	43

## PRESTATIECURVES

- $q_v$ : Luchtoeveelheid in  $m^3/h$ .
- $p_{sf}$ : Statische druk in Pa.
- SFP: Specifiek ventilatorvermogen in  $W/m^3/s$  (blauwe curves).
- Droge lucht bij 20 °C en 760 mmHg.
- Gegevens over prestatievermogen in overeenstemming met ISO 5801 en AMCA 210-99 normen.

CAB-250 ECOWATT

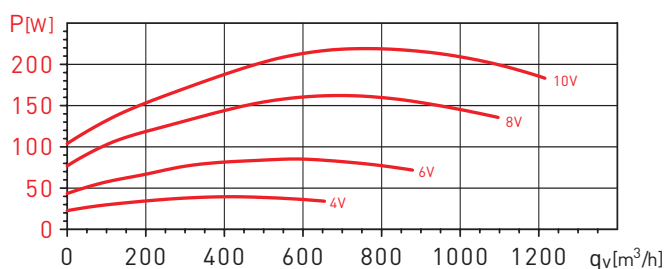
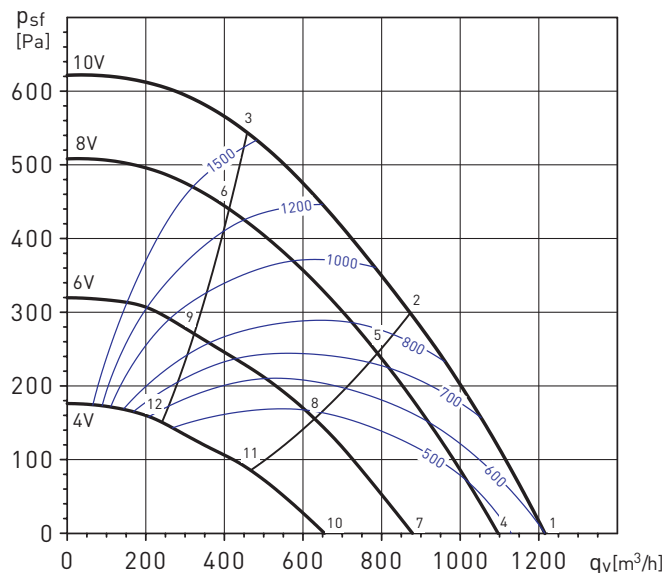

Geluidsvermogen in dB(A)

Werkpunt		63	125	250	500	1.000	2.000	4.000	8.000	LwA
1	Inlaat	42	54	66	68	71	67	63	58	75
	Uitlaat	48	54	60	57	61	64	60	51	68
	Afgegeven	40	44	55	50	50	45	37	32	58
2	Inlaat	40	52	65	65	66	64	63	58	72
	Uitlaat	41	51	60	53	58	62	58	51	66
	Afgegeven	38	41	55	47	46	42	36	31	56
3	Inlaat	38	54	68	67	68	66	64	60	74
	Uitlaat	40	51	60	55	59	65	60	54	68
	Afgegeven	36	44	58	49	47	45	38	33	59
4	Inlaat	39	52	64	65	68	64	60	56	72
	Uitlaat	45	52	58	54	58	62	57	48	66
	Afgegeven	37	44	53	48	49	44	36	31	56
5	Inlaat	38	50	62	63	64	62	60	55	69
	Uitlaat	40	49	57	50	55	60	55	48	64
	Afgegeven	35	42	52	46	44	42	36	30	54
6	Inlaat	36	54	65	64	65	64	62	57	71
	Uitlaat	38	50	58	52	56	63	57	51	66
	Afgegeven	33	45	54	47	45	44	37	32	56
7	Inlaat	36	49	59	59	63	59	53	49	67
	Uitlaat	39	48	56	48	52	56	50	41	61
	Afgegeven	33	42	49	43	44	39	31	27	52
8	Inlaat	33	47	58	57	58	56	53	48	64
	Uitlaat	34	45	54	46	51	55	48	41	59
	Afgegeven	30	40	48	41	39	37	31	26	50
9	Inlaat	32	52	58	58	59	58	54	49	65
	Uitlaat	33	48	52	46	51	57	50	43	60
	Afgegeven	29	45	49	42	40	39	32	27	51
10	Inlaat	29	45	49	52	55	52	45	38	59
	Uitlaat	32	44	41	40	44	49	41	32	52
	Afgegeven	28	40	38	35	36	33	29	25	44
11	Inlaat	28	47	48	50	51	49	43	38	56
	Uitlaat	30	44	41	41	45	48	39	32	52
	Afgegeven	27	41	37	33	32	31	28	25	44
12	Inlaat	27	47	49	51	52	50	45	38	57
	Uitlaat	31	46	42	43	47	49	40	33	53
	Afgegeven	26	42	38	34	32	32	29	26	45



## PRESTATIECURVES

- $q_v$ : Luchtoeveelheid in  $m^3/h$ .
- $p_{sf}$ : Statische druk in Pa.
- SFP: Specifiek ventilatorvermogen in  $W/m^3/s$  (blauwe curves).
- Droge lucht bij 20 °C en 760 mmHg.
- Gegevens over prestatievermogen in overeenstemming met ISO 5801 en AMCA 210-99 normen.

CAB-315 ECOWATT

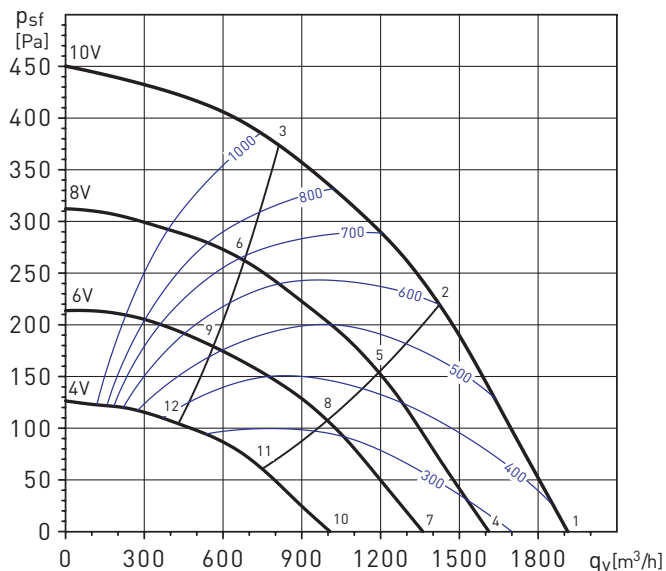

Geluidsvermogen in dB(A)

Werkpunt	63	125	250	500	1.000	2.000	4.000	8.000	LwA
1	Inlaat	41	54	67	67	66	63	59	57
	Uitlaat	47	57	66	59	64	60	53	46
	Afgegeven	42	48	65	54	57	54	49	46
2	Inlaat	41	54	67	66	64	59	56	53
	Uitlaat	43	55	65	56	62	58	51	44
	Afgegeven	42	48	65	53	55	50	46	42
3	Inlaat	41	58	67	66	64	58	55	51
	Uitlaat	41	53	63	56	62	60	56	48
	Afgegeven	42	52	65	53	54	49	45	40
4	Inlaat	39	53	62	63	63	58	53	54
	Uitlaat	43	55	62	55	59	56	48	42
	Afgegeven	40	46	59	49	53	53	43	41
5	Inlaat	40	54	64	61	59	53	49	49
	Uitlaat	41	53	61	52	58	53	45	38
	Afgegeven	40	47	61	47	50	48	39	36
6	Inlaat	38	58	62	61	59	54	49	45
	Uitlaat	39	51	58	52	58	56	51	40
	Afgegeven	38	51	59	47	50	49	39	31
7	Inlaat	39	54	57	59	59	53	49	50
	Uitlaat	41	56	52	50	57	51	43	40
	Afgegeven	39	50	50	45	51	44	38	36
8	Inlaat	37	55	54	57	55	48	45	40
	Uitlaat	38	54	49	47	55	48	40	36
	Afgegeven	37	51	47	43	48	39	34	26
9	Inlaat	35	57	54	57	55	49	44	39
	Uitlaat	35	52	48	47	56	50	42	35
	Afgegeven	35	52	47	43	48	40	33	25
10	Inlaat	35	48	50	55	52	43	46	31
	Uitlaat	37	49	46	46	49	43	40	30
	Afgegeven	37	45	44	43	48	37	36	24
11	Inlaat	32	46	48	54	48	41	37	29
	Uitlaat	34	46	42	47	47	41	34	30
	Afgegeven	33	42	41	42	45	34	27	22
12	Inlaat	33	48	49	55	49	41	36	30
	Uitlaat	33	45	42	46	47	42	31	29
	Afgegeven	34	44	42	43	46	35	26	23



## PRESTATIECURVES

- $q_v$ : Luchtoveelheid in  $m^3/h$ .
- $p_{st}$ : Statische druk in Pa.
- SFP: Specifiek ventilatorvermogen in  $W/m^3/s$  (blauwe curves).
- Droge lucht bij 20 °C en 760 mmHg.
- Gegevens over prestatievermogen in overeenstemming met ISO 5801 en AMCA 210-99 normen.

CAB-355 ECOWATT

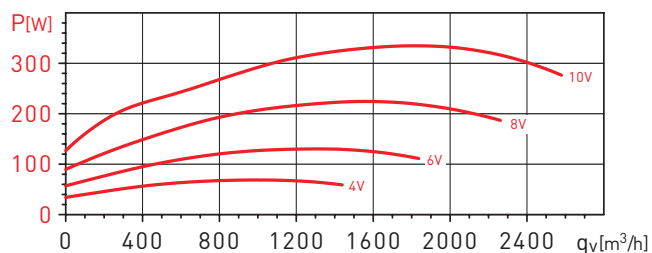
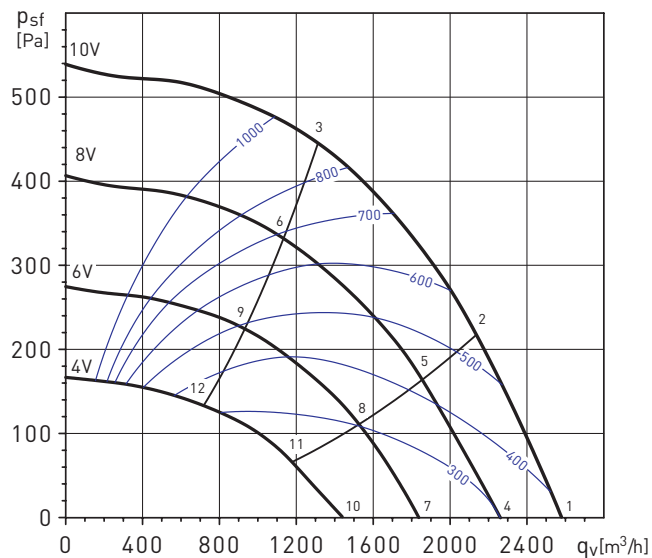

Geluidsvermogen in dB(A)

Werkpunt		63	125	250	500	1.000	2.000	4.000	8.000	LwA
1	Inlaat	46	58	67	67	67	66	64	63	74
	Uitlaat	52	59	63	62	66	62	55	49	70
	Afgegeven	41	49	62	53	55	53	48	49	64
2	Inlaat	42	55	67	66	66	63	60	59	72
	Uitlaat	45	55	63	59	63	60	52	46	68
	Afgegeven	37	46	61	52	54	51	45	45	63
3	Inlaat	39	58	65	64	63	60	58	55	70
	Uitlaat	41	55	61	56	61	58	51	46	66
	Afgegeven	34	48	60	50	51	47	42	41	61
4	Inlaat	41	58	64	64	65	63	58	61	71
	Uitlaat	48	56	62	58	63	59	51	46	67
	Afgegeven	36	49	59	49	53	51	42	48	61
5	Inlaat	37	55	64	62	63	58	55	56	69
	Uitlaat	41	53	63	54	61	56	48	42	66
	Afgegeven	32	46	59	47	51	46	38	42	60
6	Inlaat	37	61	61	60	58	52	52	48	67
	Uitlaat	38	53	61	51	59	54	47	41	64
	Afgegeven	32	52	56	45	46	40	36	35	58
7	Inlaat	37	58	57	60	65	58	54	57	68
	Uitlaat	42	58	52	52	63	53	46	42	65
	Afgegeven	34	50	47	44	50	45	38	44	56
8	Inlaat	33	58	55	58	60	51	50	50	64
	Uitlaat	37	56	49	49	63	51	42	37	64
	Afgegeven	30	51	45	42	45	38	34	37	53
9	Inlaat	34	56	53	56	57	48	47	42	62
	Uitlaat	35	54	47	46	63	49	41	34	63
	Afgegeven	29	50	44	40	49	35	31	29	53
10	Inlaat	32	51	52	55	56	49	52	38	61
	Uitlaat	36	52	46	47	52	47	43	30	57
	Afgegeven	30	43	42	46	45	37	39	30	51
11	Inlaat	29	49	50	52	50	43	46	33	57
	Uitlaat	33	49	43	45	51	44	38	26	54
	Afgegeven	27	41	40	43	39	31	33	25	47
12	Inlaat	28	47	47	50	47	40	39	33	54
	Uitlaat	31	45	41	42	50	41	33	26	52
	Afgegeven	26	39	37	41	36	28	26	25	45

## PRESTATIECURVES

- $q_v$ : Luchtoeveelheid in  $m^3/h$ .
- $p_{sf}$ : Statische druk in Pa.
- SFP: Specifiek ventilatorvermogen in  $W/m^3/s$  (blauwe curves).
- Droge lucht bij 20 °C en 760 mmHg.
- Gegevens over prestatievermogen in overeenstemming met ISO 5801 en AMCA 210-99 normen.

CAB-400 ECOWATT

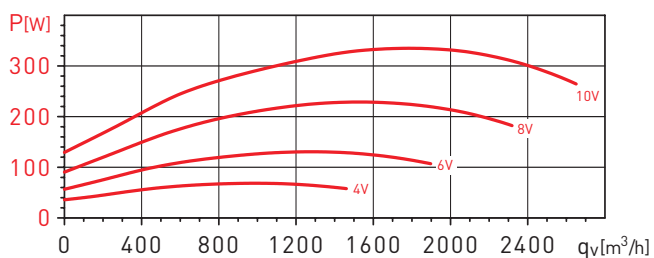
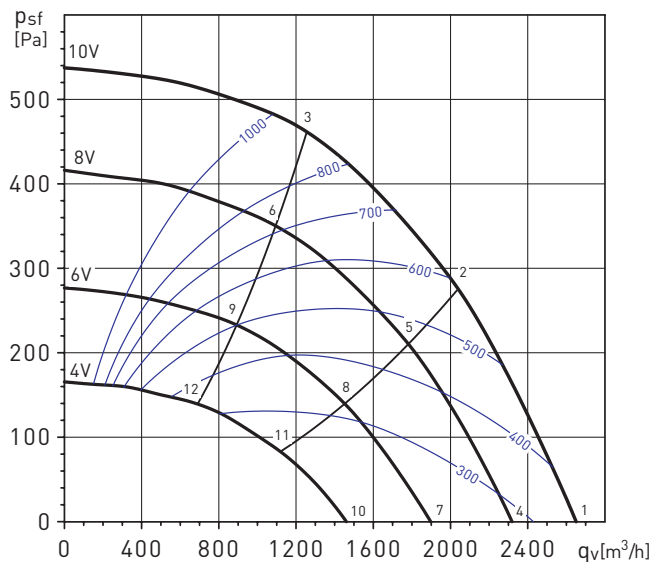

Geluidsvermogen in dB(A)

Werkpunt		63	125	250	500	1.000	2.000	4.000	8.000	LwA
1	Inlaat	46	58	65	67	65	66	61	57	72
	Uitlaat	46	59	64	63	67	63	56	49	71
	Afgegeven	44	50	62	56	58	58	51	47	65
2	Inlaat	40	54	63	64	62	60	53	51	69
	Uitlaat	41	54	63	59	64	60	52	46	68
	Afgegeven	38	46	60	53	55	52	44	41	62
3	Inlaat	41	58	64	63	58	54	51	47	68
	Uitlaat	41	57	61	58	62	58	53	47	67
	Afgegeven	39	50	61	52	51	46	41	38	62
4	Inlaat	39	53	62	63	63	58	53	54	68
	Uitlaat	43	55	62	55	59	56	48	42	65
	Afgegeven	40	46	59	49	53	53	43	41	61
5	Inlaat	40	54	64	61	59	53	49	49	67
	Uitlaat	41	53	61	52	58	53	45	38	64
	Afgegeven	40	47	61	47	50	48	39	36	62
6	Inlaat	38	58	62	61	59	54	49	45	67
	Uitlaat	39	51	58	52	58	56	51	40	63
	Afgegeven	38	51	59	47	50	49	39	31	60
7	Inlaat	39	54	57	59	59	53	49	50	64
	Uitlaat	41	56	52	50	57	51	43	40	61
	Afgegeven	39	50	50	45	51	44	38	36	56
8	Inlaat	37	55	54	57	55	48	45	40	62
	Uitlaat	38	54	49	47	55	48	40	36	59
	Afgegeven	37	51	47	43	48	39	34	26	54
9	Inlaat	35	57	54	57	55	49	44	39	62
	Uitlaat	35	52	48	47	56	50	42	35	59
	Afgegeven	35	52	47	43	48	40	33	25	55
10	Inlaat	35	48	50	55	52	43	46	31	58
	Uitlaat	37	49	46	46	49	43	40	30	54
	Afgegeven	37	45	44	43	48	37	36	24	52
11	Inlaat	32	46	48	54	48	41	37	29	56
	Uitlaat	34	46	42	47	47	41	34	30	52
	Afgegeven	33	42	41	42	45	34	27	22	49
12	Inlaat	33	48	49	55	49	41	36	30	58
	Uitlaat	33	45	42	46	47	42	31	29	52
	Afgegeven	34	44	42	43	46	35	26	23	50

## MONTAGE ACCESSOIRES



**MBE**  
Elektrische  
verwarmingsbatterij.



**MFL-G4**  
Filterboxen.



**ACOPEL F400**  
Ronde flexibele  
verbinding.



**KSE-45**  
Flexibele  
Rubberen  
trillingdempers.  
(1KSE = set van 4  
stuks per zak).

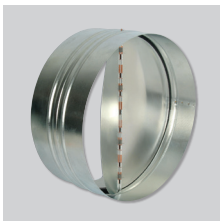

**CAR**  
Ronde  
terugslagkleppen.



**APC**  
Bescherming  
rooster (zie pagina's  
over Montage  
accessoires).

## ELEKTRISCHE ACCESSOIRES



**REGELING  
ECOWATT AC/DC**  
Regelaar voor  
direct gereguleerde  
ventilatiesystemen.



**CONTROL ECOWATT  
BASIC**  
Regelement voor  
vraaggestuurde  
ventilatiesystemen.



**REB-ECOWATT**  
Toerenregelaar  
voor met EC-  
motor uitgeruste  
ventilatoren.



**AIRSENS-  
CO2/VOC/HR**  
IAQ intelligente  
sensor die  
samenwerkt met  
een interne sensor,  
voor CO2, VOC of HR  
(vochtigheid).



**TDP-S / TDP-D**  
Druksensor.



**CPTA-S/CPTA-E**  
Bewegingsmelder.



**REMP**  
Gemotoriseerde  
klep.